

ECOFLOW

Manual de Usuario

EcoFlow RIVER Pro

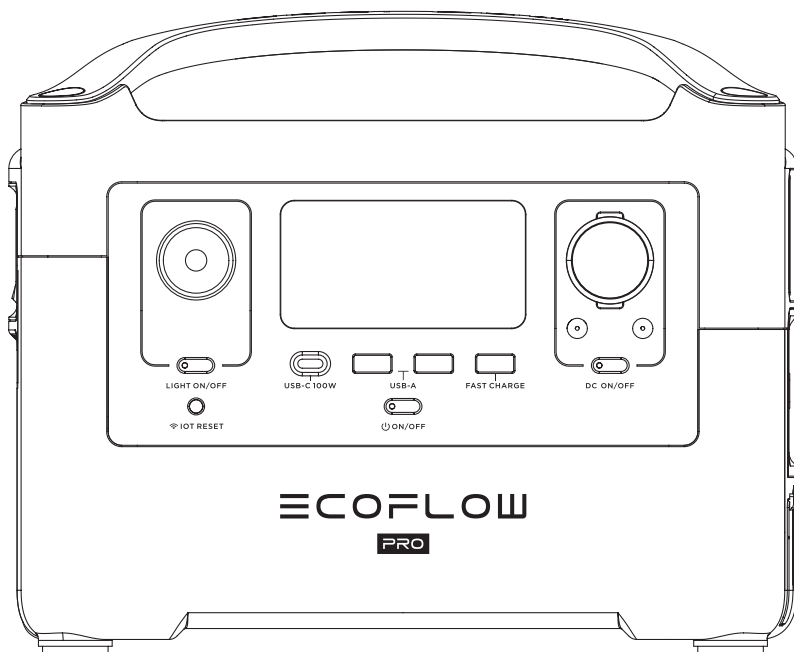

SASS_{SL}
Sistemas Aplicados Sonido Seguridad

Contáctenos:
www.sassl.es



1. Mantener el EcoFlow™ RIVER Pro ("RIVER Pro") y los accesorios secos y NO exponer el producto y los accesorios a temperaturas elevadas.
2. Nunca desmonte, perforo, golpee, choque o incinere el producto.
3. Recicle y deseche el RIVER Pro según las Regulaciones Locales.
4. Preste atención a la seguridad cuando manipule el RIVER Pro.
5. Niños o personas con discapacidades pueden utilizar el RIVER Pro.

Glosario

Los siguientes términos en este documento son usados para indicar varios niveles de daños potenciales que pueden ser causados por un mal funcionamiento.

AVISO

Si no se cumplen las instrucciones correctamente, pueden provocar daños materiales y daños físicos menores.

PRECAUCIÓN

Si no se cumplen las instrucciones correctamente, pueden provocar daños materiales y daños físicos graves.

ADVERTENCIA

Si no se cumplen las instrucciones correctamente, pueden provocar daños materiales, accidentes importantes y lesiones graves.

ADVERTENCIA

Lea **ENTERAMENTE** el Manual de Usuario antes de utilizar el producto. Si el producto no se utiliza correctamente, pueden producirse daños en el producto o en los bienes personales y causar lesiones graves. EcoFlow no asumirá ninguna responsabilidad legal. **NO** usar el producto con componentes incompatibles ni altere el producto de ninguna manera sin seguir las instrucciones proporcionadas por EcoFlow. De lo contrario, no podrá obtener el Servicio Postventa de EcoFlow en condiciones de garantía. Estas directrices de seguridad incluyen instrucciones de seguridad, funcionamiento y mantenimiento. Es importante leer y seguir todas las instrucciones y advertencias del Manual de Usuario antes del montaje, la configuración o el uso.

Instrucciones de Seguridad del Producto

ADVERTENCIA

El uso inadecuado puede provocar un incendio, daños materiales o lesiones personales. Asegúrese de utilizar el producto según las siguientes Normas e Instrucciones de Seguridad.

Descargo de Responsabilidad

Lea atentamente todos los tips de seguridad, mensajes de advertencia, condiciones de uso y descargos de responsabilidad. Consulte las condiciones de uso y descargo de responsabilidad en <https://ecoflow.com/pages/terms-of-use> y en las etiquetas del producto antes de usarlo. Los usuarios asumen toda la responsabilidad por el uso y las operaciones. Familiarícese con las Regulaciones relacionada en su zona. Usted es el único responsable de conocer todas las Regulaciones relevantes y de utilizar los productos EcoFlow de forma conforme.

Uso del producto:

1. NO exponer el producto a ningún líquido. No sumerja el producto en agua. NO deje las baterías al aire libre bajo la lluvia o cerca de una fuente de humedad. La humedad en el RIVER Pro podría provocar cortocircuitos, fallos en los componentes, incendios o incluso explosiones.
2. No utilice nunca piezas que no sean de EcoFlow. Diríjase a <http://www.EcoFlow.com> para adquirir piezas nuevas. EcoFlow no se hace responsable de los daños causados por el uso de piezas que no sean de EcoFlow.
3. Nunca instale o retire otros módulos del RIVER Pro cuando esté encendido. No enchufe o desenchufe otros módulos cuando el producto esté encendido, de lo contrario la interfaz de alimentación podría resultar dañada.
4. El uso del producto en ambientes de más de 140°F (60°C) puede provocar un incendio o una explosión. El uso del producto en ambientes por debajo de -4°F (-20°C) afectará gravemente al rendimiento del producto. Permita que el producto vuelva a una temperatura de funcionamiento normal antes de utilizarlo.
5. NO utilizar las baterías en entornos electrostáticos o electromagnéticos fuertes. De lo contrario, la placa de control de las baterías podría funcionar mal y causar un accidente grave durante su uso.
6. Nunca desmontar o perforar el producto. De lo contrario, podría tener fugas, incendiarse o explotar.
7. NO utilizar el producto si se ha visto envuelto en un accidente o ha sufrido una fuerte sacudida.

8. Si el producto cae al agua durante su uso, sáquelo inmediatamente y colóquelo en un lugar seguro y abierto. Mantenga una distancia segura hasta que esté completamente seco. No vuelva a utilizarlo y deséchelo correctamente como se describe en la sección Eliminación de la batería a continuación. Si el producto se incendia, se recomienda utilizar métodos de extinción de incendios en el siguiente orden: agua o neblina de agua, arena, manta ignífuga, extintor de polvo seco, extintor de dióxido de carbono.

9. NO colocar el producto en un horno de microondas o en un recipiente presurizado.

10. Nunca introducir alfileres, cables u otras piezas metálicas en la caja del RIVER Pro, en las salidas o en los controles. Las piezas metálicas pueden provocar un cortocircuito en el producto.

11. Evite las colisiones. NO coloque objetos pesados en la parte superior del RIVER Pro.

12. Si hay suciedad en algún enchufe o superficie de salida, utilice un paño seco para limpiarlo. De lo contrario, causará abrasión y provocará la pérdida de energía o la imposibilidad de carga.

Carga del Producto:

1. Siempre usar cables de carga aprobados por EcoFlow. EcoFlow no se hace responsable de los daños causados por el uso de cables de carga que no sean EcoFlow.

2. NO utilizar los cables de carga de las centrales portátiles de la serie RIVER en las centrales de la serie DELTA. EcoFlow no se hace responsable de los daños causados por el incumplimiento de las instrucciones por parte de los clientes. Si lo hace, la garantía quedará anulada.

3. Cuando cargue el RIVER Pro, colóquelo en el suelo sin que haya materiales inflamables o combustibles alrededor. Para evitar accidentes, no deje nunca el RIVER Pro sin vigilancia durante la carga.

4. NO cargar el producto inmediatamente después de una carga larga o pesada, ya que la temperatura del producto puede haber aumentado demasiado. NO cargue el producto hasta que se enfríe a temperatura ambiente.

Almacenamiento y transporte del producto:

1. Mantener el RIVER Pro fuera del alcance de los niños. Si algún niño se traga accidentalmente alguna pieza, busque atención médica de inmediato.

2. Si aparece un aviso de batería baja, cargue el producto antes de guardarlo. De lo contrario, el almacenamiento a largo plazo puede causar daños en las baterías del producto. Las baterías del producto entrarán en modo de hibernación si se agotan y se almacenan durante mucho tiempo. La recarga del producto puede hacer que la batería salga de la hibernación.

3. NO coloque el producto cerca de una fuente de calor o bajo altas temperaturas, como dentro de un coche bajo la luz directa del sol, una fuente de fuego o una estufa en funcionamiento.

4. Guarde el producto en ambientes secos. Manténgalo alejado del agua.

5. Verifique de que ningún objeto pueda caer sobre el producto o a su alrededor mientras esté almacenado.

6. Nunca envíe el producto con un nivel de batería superior al 30%.

Eliminación de la batería del producto:

1. Desechar el RIVER Pro en cajas de reciclaje específicas sólo después de una descarga completa. Las baterías son productos químicos peligrosos. Por favor, siga estrictamente las regulaciones locales sobre la eliminación y el reciclaje de las baterías.

2. Desechar el producto si no se puede encender después de una descarga excesiva.

Mantenimiento del producto:

1. La temperatura para el uso y almacenamiento normal de este producto es de -4°F a 113°F (-20°C a 45°C) y la temperatura para el uso y almacenamiento óptimo de este producto es de 68°F a 77°F (20°C a 25°C).

2. Si el producto no se utiliza durante mucho tiempo, la duración de la batería puede reducirse.

3. Descargue el RIVER Pro hasta el 30% y luego cárguelo hasta el 85% cada 3 meses para mantener la batería en buen estado.

Aviso de viaje:

No llevar el RIVER Pro en los vuelos.

Guía de Uso y Seguridad de RIVER Pro

FELICIDADES!

Ahora usted es un usuario de EcoFlow RIVER Pro. Este breve folleto está destinado a ayudarle. Por favor, tómese un tiempo para leerlo detenidamente antes de utilizar el producto.

AVISO

Para encender o apagar el RIVER Pro, debe mantener PRESIONADO el botón de encendido ON/OFF del Sistema. Para encender la toma de corriente de CA, debe MANTENER PULSADO el botón de alimentación de CA después de encender el RIVER Pro. Hemos configurado el botón de alimentación de CA para que los usuarios apaguen la alimentación de CA cuando no la necesiten y ahorren energía. Por favor, siga esta introducción paso a paso para familiarizarse con cada uno de los puertos, botones, pantallas de visualización y más de RIVER Pro. Por favor, cargue completamente (100%) su RIVER Pro antes de usarlo.

Declaración de la FCC:

Este producto cumple con la parte 15 de las Normas de la FCC. Su funcionamiento está sujeto a las dos condiciones siguientes:

(1) Este producto no puede causar interferencias perjudiciales, y

(2) Este producto debe aceptar cualquier interferencia recibida, incluyendo las que puedan causar un funcionamiento no deseado.

ADVERTENCIA

Los cambios o modificaciones no aprobados expresamente por la parte responsable del cumplimiento podrían anular la autoridad del usuario para utilizar el equipo.

AVISO

Este equipo ha sido probado y se ha comprobado que cumple con los límites de un dispositivo digital de Clase B, según la parte 15 de las Normas de la FCC. Estos límites están diseñados para proporcionar una protección razonable contra las interferencias perjudiciales en una instalación residencial. Este equipo genera y puede irradiar energía de radiofrecuencia y, si no se instala y utiliza de acuerdo con las instrucciones, puede causar interferencias perjudiciales en las comunicaciones de radio. Sin embargo, no se puede garantizar que no se produzcan interferencias en una instalación concreta. Si este equipo causa interferencias perjudiciales en la recepción de radio o televisión, lo cual puede determinarse apagando y encendiendo el equipo, se recomienda al usuario que intente corregir las interferencias mediante una o varias de las siguientes medidas:

1. Orientar o reubicar la antena receptora.
2. Aumentar la separación entre el equipo y el receptor.
3. Conectar el equipo a una toma de corriente en un circuito diferente al que está conectado el receptor.
4. Consultar al distribuidor o a un técnico de Radio/TV con experiencia para obtener ayuda.

Declaración de Exposición a la Radiación de la FCC:

Este equipo cumple con los límites de exposición a la radiación de la FCC establecidos para un entorno no controlado. Este equipo debe ser instalado y operado con una distancia mínima de 20cm entre el radiador y su cuerpo.

CONTENIDOS

Guía de Descarga de la App EcoFlow	1
Características del RIVER Pro	2
Pantalla LCD	4
Conexión de Paneles Solares	8
SAI de Nivel Básico	10
Modo CA X-Boost	11
Conexión de Batería Adicional RIVER Pro y RIVER Pro	12
Especificaciones Técnicas	13
Cómo recargar el RIVER Pro	14
Preguntas Frecuentes	14
Qué hay en la caja	15

Guía de Descarga de la App EcoFlow

1. Descargar la App EcoFlow

- Buscar "EcoFlow" en Google Play Store o App Store para Descargar la App. También puede utilizar su teléfono móvil para escanear este Código QR o introducir el enlace de descarga en su Navegador:

<https://ecoflow.com/pages/ecoflow-app>

2. Para más información sobre la App, siga las instrucciones de la App o de nuestra Web Oficial www.ecoflow.com.



Política de Privacidad

Al utilizar los productos, aplicaciones y servicios de EcoFlow, usted acepta las Condiciones de uso y la Política de Privacidad de EcoFlow, a las que puede acceder a través de la Sección "About" (Acerca de) de la página "User" (Usuario) en la APP de EcoFlow o en el Sitio Web oficial de EcoFlow en <https://ecoflow.com/pages/terms-of-use> y <https://ecoflow.com/pages/privacy-policy>.

Características del RIVER Pro

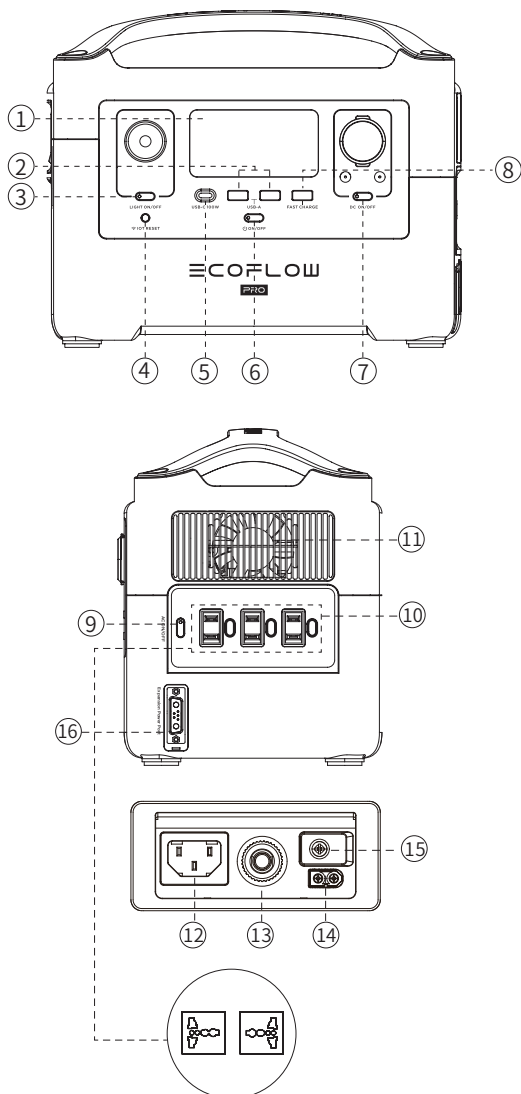

1. Pantalla LCD

2. Puertos de Salida USB-A

3. Botón de Encendido/Apagado de la luz LED

4. Botón de Reinicio IOT

(MANTENGA PRESIONADO unos 3 segundos para restablecer el Wi-Fi)

5. Puerto de Salida USB-C 100W

6. Botón de Encendido y Encendido/Apagado de la Pantalla LCD e Indicador de Encendido de la Pantalla

7. Botón de Encendido/Apagado de salida de CC (tomacorriente para automóvil, 2 puertos de salida de CC 5521) e indicador de salida de CC

8. Puerto de salida USB-A de carga rápida

9. Botón de alimentación de CA (PRESIONE para ENCENDIDO/APAGADO) e indicador de salida de CA

10. 3 tomas de salida de CA (100-120 V)
2 tomas de salida de CA (220-240 V)

11. Ventilador de ventilación

12. Puerto de entrada de carga X-Stream

13. Interruptor de protección contra sobrecarga

14. Puerto de entrada de carga solar/carga de automóvil

15. Tornillo de toma de tierra

16. Puerto de alimentación de expansión

Región de 220-240V *Salida de CA dedicada

*EcoFlow ha diseñado diferentes tomas de salida de CA siguiendo las Regulaciones locales de diferentes países.

1. Pantalla LCD

Muestra varias condiciones del producto.

2. Puertos de salidas USB-A

Cargue una amplia gama de dispositivos, como teléfonos inteligentes, tabletas, GoPro, altavoces o cualquier otra cosa que pueda cargarse a través del puerto USB-A. El icono de salida USB-A aparecerá en la pantalla LCD cuando se utilice un puerto USB-A.

3. Botón de Encendido/Apagado de la luz LED

Hay tres tipos de luz LED: luz tenue, luz fuerte y flash de señal de rescate SOS. Presiónelo una vez para encender la luz tenue; presiónelo dos veces para encender la luz fuerte; presiónelo una vez más para encender el flash de la señal de rescate SOS; luego presiónelo nuevamente para apagar la luz LED. Una pulsación larga puede apagar el LED directamente.

4. Botón de Reinicio del IOT (PRESIONAR Y MANTENER 3s para reiniciar el Wi-Fi).

Cuando utiliza por primera vez la función IOT o se cambia el entorno de la Red, es necesario mantener pulsado el botón Reset IOT durante 3 segundos para restablecer el Wi-Fi. Puede conectarse con el teléfono móvil y luego reconfigurar la Red inalámbrica a través de la APP. Cuando se utiliza el modo IOT, asegúrese de que la estación de energía tiene suficiente cantidad de energía o está conectada a una fuente de alimentación para mantener el IOT en espera.

5. Puerto de salida USB-C 100W.

Los dispositivos que se cargan mediante de un puerto USB-C, como un MacBook Pro, un teléfono Android, pueden ser cargados por el Puerto USB-C de RIV-ER Pro.El icono de salida USB-C aparecerá en la Pantalla LCD cuando el Puerto USB-C esté en uso.

6. Botón de Encendido y Pantalla LCD Indicador de Encendido/Apagado

Pulsar el botón de Encendido del Sistema una vez para encender el RIVER Pro.Mantener pulsado el botón de encendido del Sistema para apagar el RIVER Pro. Cuando el RIVER Pro está encendido, el indicador de encendido está en modo de respiración, y la pantalla está encendida; Cuando el RIVER Pro está funcionando, puede encender o apagar la pantalla pulsando el botón de encendido una vez.Cuando el RIVER Pro detecta que cualquier puerto de salida está en uso, la pantalla se encenderá automáticamente. La pantalla del RIVER Pro entrará en el modo de reposo después de estar en reposo durante más de 5 minutos, pero la batería seguirá funcionando.El tiempo de espera del Sistema es de 2 horas por defecto. Puedes configurar el tiempo de espera del Sistema y el tiempo de espera de la pantalla a través de la App.

7. Puerto de Salida CC (toma de corriente del coche, 2 puertos de salida CC 5521) e indicador de salida CC

Pulsa ENCENDIDO/APAGADO de CC para encender o apagar la alimentación CC de RIVER Pro.El botón de alimentación CC controla la salida del cargador de coche de RIVER Pro y dos salidas de corriente continua (CC 5521). La salida del cargador de coche admite una salida de hasta 10A, que es suficiente para alimentar la mayoría de los aparatos eléctricos utilizados en los vehículos. Cuando el interruptor de ENCENDIDO/APAGADO de CC está encendido, el producto no se apagará por sí mismo hasta que se quede sin energía.

8. Carga rápida del Puerto de Salida USB-A

El icono de salida USB-A aparecerá en la pantalla LCD cuando el puerto esté en uso. Los dispositivos con carga rápida pueden cargarse a una velocidad máx. de 28W. Si su dispositivo no soporta la carga rápida, el dispositivo se cargará a una velocidad normal.

9. Botón de alimentación de CA indica de salida de CA

El botón de alimentación de CA controla la salida de CA del RIVER Pro. La alimentación de CA debe ser activada manualmente. Para activar la alimentación de CA, pulse el botón de alimentación de CA. Cuando no se utilice la alimentación de CA para cargar un dispositivo, pulse el botón de alimentación de CA para desactivar la alimentación de CA. Asegúrese de desenchufar el cable de alimentación del puerto de CA. Cuando la alimentación de CA del RIVER Pro está activada, el indicador de CA se ilumina. Si la alimentación de CA no se utiliza durante más de 12 horas, los puertos de CA se apagará de manera automática.

10. 3 tomas de salida de CA (100-120V)/2 tomas de salida de CA (220-240V)

Carga dispositivos que requieren un cargador de pared de 220-240V (región de 220-240V)/100-120V (región de 100-120V) como ordenadores portátiles, televisores, frigoríficos, aspiradoras, etc.La función X-Boost permite que el inversor incorporado de 600W soporte dispositivos de 600W a 1200W reduciendo su potencia requerida. Esta función no es compatible con todos los dispositivos eléctricos de mayor potencia, por favor, pruebe para confirmarlo antes de utilizarlo. No se recomienda utilizar el RIVER Pro para alimentar dispositivos de gran potencia, por ejemplo, aires acondicionados, cafeteras, secadoras de ropa, estufas eléctricas de campamento, frigoríficos de tamaño completo, microondas, cortacéspedes, hornos, lavadoras, etc.

11. Ventilador

El ventilador previene que el RIVER Pro se sobrecaliente. Por favor, asegúrese de que nada bloquea las rejillas de ventilación en ambos extremos del RIVER Pro.

12. Puerto de entrada de carga de X-Stream

Enchufar el cable de carga de CA en el puerto y conecte el cable de carga de CA a una fuente de alimentación de CA. La versión estadounidense y japonesa soporta 100Vac-120Vac (50Hz/60Hz) /la versión internacional soporta la carga de 220Vac- 240Vac (50Hz/60Hz). El Sistema X-Stream de RIVER Pro admite una función de SAI de nivel básico. El usuario puede utilizar la toma de CA de RIVER Pro mientras ésta esté conectada a una fuente de alimentación de CA (sus dispositivos o aparatos conectados a la toma de CA de RIVER Pro recibirán energía de la fuente de alimentación de CA, no de la batería de RIVER Pro). Cuando la fuente de alimentación de CA se pierde repentinamente, el RIVER Pro cambiará para proporcionar energía a los dispositivos y aparatos conectados a él en <30ms. Esto se considera una función de SAI de grado "Básico" que no admite la conmutación en 0 ms. NO conecte dispositivos con requisitos estrictos de alimentación ininterrumpida. Realice múltiples pruebas para confirmar la compatibilidad antes de conectar dispositivos como servidores de datos y estaciones de trabajo con RIVER Pro. EcoFlow NO será responsable de ninguna pérdida de datos o daños en el equipo causados por el incumplimiento de las instrucciones por parte de los clientes.

13. Interruptor de Protección de Sobrecarga

Cuando la corriente de entrada supera continuamente los 10A durante una carga, el puerto de carga de CA activará la protección contra sobrecargas (el botón del interruptor de protección contra sobrecargas saldrá automáticamente). Cuando se confirme que el producto es normal, pulse el botón del interruptor de protección contra sobrecargas para continuar la carga.

14. Puerto de Entrada de Carga solar/Carga de coche

Conecte como máximo dos Paneles Solares de 110W en paralelo para recargar el RIVER Pro. RIVER Pro soporta una entrada solar máx. de 200W. RIVER Pro soporta una carga de coche de 12V hasta 10A. (Recuerde que debe arrancar el motor cuando cargue mediante la carga del coche, de lo contrario, la batería del coche puede agotarse).No utilice el mismo puerto del encendedor para cargar otros dispositivos cuando recargue el RIVER Pro. Las tomas de corriente del RIVER Pro pueden seguir utilizándose para cargar sus dispositivos cuando el RIVER Pro se está recargando mediante la carga del coche.

15. Tornillo de toma de tierra

Por razones de seguridad, algunos aparatos eléctricos necesitan estar conectados a tierra. El tornillo de toma de tierra ofrece una opción para que su RIVER Pro se conecte a tierra usando un cable de toma de tierra.

16. Puerto de Alimentación de Expansión.

Enchufe el Cable de Alimentación de Expansión en este puerto para conectar su RIVER Pro a una batería extra RIVER Pro para ampliar la capacidad de la batería a 1440Wh.

Pantalla LCD

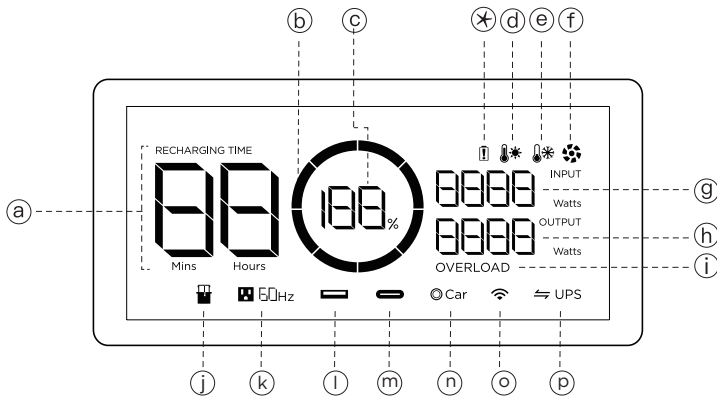

a. Tiempo de carga/descarga restante

El número indica el tiempo de carga/descarga restante (en minutos) del RIVER Pro.

b. Indicador del nivel de la batería

Muestra la energía restante. El icono gira durante la carga.

c. Porcentaje del nivel de la batería

Muestra el porcentaje de la energía. Si muestra el 0%, cargue el RIVER Pro inmediatamente.

d. Indicador de alta temperatura

Si la temperatura del RIVER Pro es demasiado alta, aparece un icono de advertencia de alta temperatura en la pantalla para advertir que la temperatura del producto es demasiado alta. Por favor, enfríe el producto.

e. Indicador de baja temperatura

Cuando la temperatura del RIVER Pro es demasiado baja, aparece un icono de advertencia de baja temperatura en la pantalla para avisar de que la temperatura del producto es demasiado baja. Por favor, caliente el producto adecuadamente antes de utilizarlo.

f. Indicador del ventilador

La velocidad del ventilador del RIVER Pro está controlada de forma inteligente por el RIVER Pro, y la velocidad mostrada está relacionada con la velocidad del ventilador.

g. Entrada de corriente

Muestra la potencia de entrada actual del RIVER Pro en vatios.

h. Salida de corriente

Muestra la potencia de salida actual del RIVER Pro en vatios.







i. Aviso de sobrecarga

El icono de sobrecarga aparece junto con un segundo icono que indica qué parte del RIVER Pro está en condiciones de sobrecarga.

*. Indicador de Batería





Se refiere a la Batería

Indicadores de uso de Puertos



j	Indicador de batería adicional 	El icono de la batería adicional aparecerá cuando la batería adicional esté conectada al modelo principal.
k	Indicador de CA 	El icono del indicador de CA aparecerá cuando el botón de alimentación de CA esté activado.
l	Indicador USB-A 	El icono de salida USB-A aparecerá en la Pantalla LCD cuando se utilice un puerto USB-A.
m	Indicador USB-C 	El icono de salida USB-C aparecerá en la Pantalla LCD cuando se utilice un puerto USB-C.
n	Indicador de salida de energía para el  Car	El icono de salida de energía para el coche aparecerá en la Pantalla LCD cuando se utilice un puerto de salida para el coche.
o	Indicador IOT 	El icono aparecerá cuando la unidad esté conectada a la App.
p	Indicador SAI 	Cuando el SOC (Estado de Carga) se ajusta en la App EcoFlow, el icono del SAI aparecerá en la pantalla.

Instrucción de información de protección.

La pantalla del RIVER Pro contiene diferentes iconos e iconos combinados para indicar el motivo de la protección del dispositivo.

 OVERLOAD	Protección contra sobrecarga de USB-A	Los iconos de USB-A y SOBRECARGA parpadean juntos. Desconecte todos los aparatos eléctricos y espere 10 segundos antes de volver a añadir cada aparato.
	Protección contra altas temperaturas de USB-C	Los iconos de USB-C y de alta temperatura parpadean juntos. Desconecte el aparato eléctrico y deje que el RIVER Pro se enfríe antes de volver a añadirlo.
 OVERLOAD	Protección contra sobrecarga de USB-C	El icono de USB-C y el icono de SOBRECARGA parpadean juntos. Desconecte el aparato eléctrico y espere 10 segundos antes de volver a añadirlo.
RECHARGING TIME 	Protección contra la recarga a alta temperatura	TIEMPO DE RECARGA, los iconos de exclamación y de alta temperatura parpadean juntos. Esto ocurrirá especialmente cuando recargue el RIVER Pro inmediatamente después de un uso intensivo de la batería. Desconecte los cables de carga y todos los aparatos eléctricos y espere hasta que el RIVER Pro se haya enfriado antes de volver a enchufar el cable de carga y recargarlo.
	Protección contra la descarga a alta temperatura	Los iconos de exclamación y alta temperatura parpadean juntos. Apague el sistema y deje que RIVER Pro se enfríe antes de volver a encenderlo.

	Protección contra la recarga a baja temperatura	<p>Los iconos de tiempo de recarga, exclamación y baja temperatura parpadean juntos. Desconecte los cables de carga y todos los aparatos eléctricos y coloque el RIVER Pro en un lugar cálido antes de volver a enchufar el cable de carga y recargarlo.</p>
	Protección contra descargas a baja temperatura	<p>Los iconos de exclamación y baja temperatura parpadean juntos. Apague el sistema y coloque el RIVER Pro en un lugar más cálido antes de volver a encenderlo.</p>
	Protección contra la sobrecarga de la recarga	<p>Los iconos de TIEMPO DE RECARGA, Exclamación y SOBRECARGA parpadean juntos. Desenchufe los cables de carga, vuelva a encender el RIVER Pro y enchúfelo de nuevo.</p>
	Protección contra la sobrecarga de la descarga	<p>Los iconos de exclamación y sobrecarga parpadean juntos. Desconecte todos los aparatos eléctricos, reinicie el RIVER Pro y vuelva a conectar cada uno de los aparatos sucesivamente. Tenga en cuenta que los aparatos eléctricos deben funcionar con la potencia nominal.</p>
	Fallo de comunicación entre la placa principal y el BMS	<p>Sólo parpadea el icono de exclamación. Reinicie el RIVER Pro.</p>
	Luz permanece encendida	<p>El icono de exclamación está encendido. Reinicie el RIVER Pro.</p>
	Fallo de comunicación entre la placa principal y la CA.	<p>El icono AC parpadea. Reinicie el RIVER Pro.</p>
	Sobrecarga de salida del inversor	<p>Los iconos de CA y sobrecarga parpadean juntos. Apague el RIVER Pro. Desenchufe todos los aparatos. Espere 10 segundos, encienda el sistema y luego la alimentación de CA y vuelva a enchufar cada aparato sucesivamente. Si los iconos siguen parpadeando, no cargue ni descargue la unidad. Tener en cuenta que los aparatos eléctricos deben funcionar con la potencia nominal. (Más información sobre la función X-Boost, puede ir a P10.</p>
	Protección de alta temperatura del inversor	<p>Los iconos de CA y alta temperatura parpadean juntos. Apague el RIVER Pro y deje que se enfríe. A continuación, encienda el Sistema y la alimentación de CA.</p>
	Protección de baja temperatura del inversor	<p>Los iconos AC y Temperatura Baja parpadean juntos. Apague el RIVER Pro, llévalo a un lugar más cálido y espere a que el inversor se caliente. A continuación, conecte la alimentación del Sistema y la alimentación de CA.</p>

	Ventilador bloqueado	El icono del ventilador parpadea. Apague el RIVER Pro y limpie y aspire cuidadosamente alrededor de las rejillas de ventilación en ambos lados del RIVER Pro. Encienda el Sistema.
	Sobrecarga del cargador del coche	Los iconos de coche y sobrecarga parpadean juntos. Reinicie el RIVER Pro y asegúrese de que los aparatos eléctricos deben funcionar con la potencia nominal.
	Protección de alta temperatura del cargador de coche	Los iconos de coche y alta temperatura parpadean juntos. Apague el RIVER Pro y deje que se enfríe. Encienda el Sistema y luego la alimentación de CC.

*Si el producto no funciona adecuadamente o el icono sigue parpadeando, puede contactarse con el equipo de Atención al Cliente. No cargue la unidad.

Conexión de Paneles Solares

Cómo recargar el RIVER Pro usando los Paneles Solares?

Si necesita saber más sobre la conexión del panel solar, consulte la Guía del Usuario del Panel Solar. Nos centramos en demostrar cómo conectar el RIVER Pro a 1 Set de Panel Solar o conectar el RIVER Pro a 2 sets de Paneles Solares en paralelo. El RIVER Pro puede soportar una entrada de 10-25V CC. Cuando la entrada supere los 25V, se activará la protección contra sobretensiones del RIVER Pro. La sobretensión puede dañar el producto. Los usuarios deben seguir estas instrucciones. EcoFlow NO proporciona servicios de reparación gratuitos para cualquier daño del producto causado por la conexión de demasiados paneles solares al producto o por una conexión incorrecta, incluso durante el período de garantía.

1. Método de carga recomendado

Los usuarios pueden conectar un Panel Solar (no conectar más de uno en serie) como puede ver en el Ejemplo 1. Conecte el panel solar al cable de carga solar MC4 a XT60. Conecte el conector XT60 al puerto de entrada XT60 del RIVER Pro para cargar el RIVER Pro. Los usuarios pueden conectar hasta 2 sets de paneles solares en paralelo al puerto MC4, como se muestra en el Ejemplo 2. Si desea conectar 2 sets de paneles solares, conéctelos con nuestro cable de conexión solar en paralelo MC4 y conecte el cable de conexión solar en paralelo MC4 al cable de carga solar MC4 a XT60. A continuación, conecte el conector XT60 al puerto de entrada XT60 del RIVER Pro para cargarlo. El cable de conexión en paralelo es un accesorio opcional que se vende por separado.

Ejemplo.1

Puerto de Carga RIVER Pro

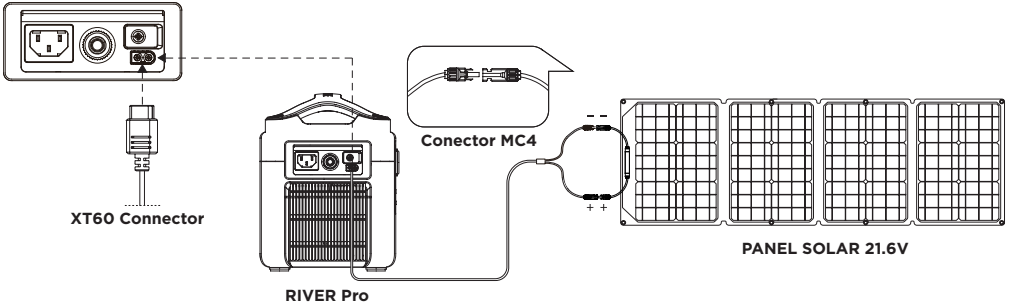

Ejemplo.2(Sólo admite conexión en paralelo, NO en serie)

RIVER Pro Charging Port

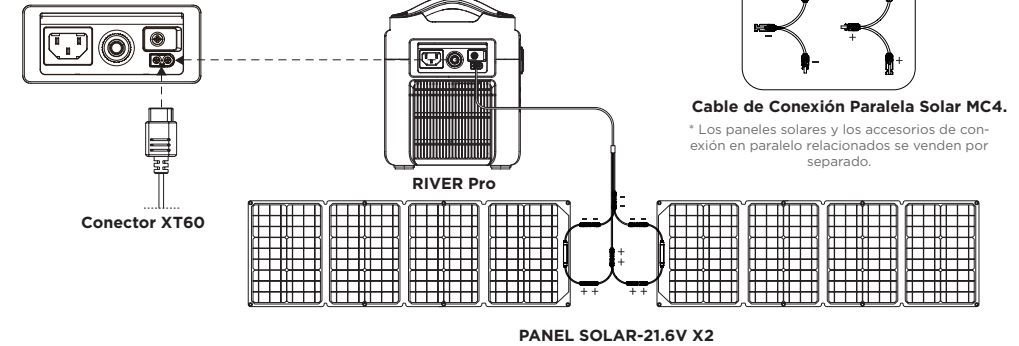

2. RIVER Pro admite el uso de Paneles Solares de terceros (Solución DIY)

Los usuarios pueden comprar por su cuenta paneles solares universales del estándar de Conexión MC4 para alimentar RIVER Pro, siempre que el voltaje y la corriente (10-25V CC, 12A Max) cumplan con las especificaciones de RIVER Pro, los paneles podrán recargar RIVER Pro a través del cable de conversión MC4 a XT60. Sin embargo, EcoFlow no proporciona servicios de reparación gratuitos para cualquier daño al producto causado por el problema de calidad o el funcionamiento incorrecto de los paneles solares de terceros, incluso en el período de garantía.

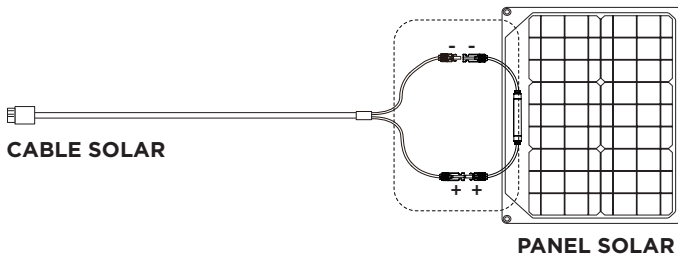

SAI de Nivel Básico.

Recordatorio de Uso del SAI de Nivel Básico RIVER Pro

El Sistema X-Stream de RIVER Pro admite una función de SAI de Nivel Básico. El usuario puede utilizar la toma de CA de RIVER Pro mientras el RIVER Pro está conectado a una fuente de alimentación de CA (los dispositivos o aparatos conectados a la toma de CA del RIVER Pro recibirán energía de la fuente de alimentación de CA, no de la batería del RIVER Pro). Cuando la fuente de alimentación de CA se pierde repentinamente, el RIVER Pro cambiará para proporcionar energía a los dispositivos y aparatos conectados a él en <30ms.

Esto se considera una función de SAI de grado "Básico" que no admite la conmutación en 0 ms. NO conecte dispositivos con requisitos estrictos de alimentación ininterrumpida. Realice varias pruebas para confirmar la compatibilidad antes de conectar dispositivos como servidores de datos y estaciones de trabajo con RIVER Pro. EcoFlow no se responsabiliza de ninguna pérdida de datos o daños en el equipo causados por el incumplimiento de las instrucciones por parte de los clientes. De acuerdo con la norma UL2743, las tomas de CA del RIVER Pro tienen una configuración de doble hoja sin conexión a tierra, se recomienda utilizar la función SAI sólo para un uso temporal de emergencia y no para un uso a largo plazo. NO conecte el RIVER Pro a dispositivos o aparatos eléctricos con metal desnudo cuando lo cargue para evitar el riesgo de descarga eléctrica.

Guía del usuario del SAI de nivel básico

Los usuarios pueden conectar el cable de carga de CA de RIVER Pro a una fuente de alimentación de CA y conectar un dispositivo a RIVER Pro y encender el botón de alimentación de CA para entrar automáticamente en el modo SAI de nivel básico. Cuando la fuente de alimentación de CA se corte, se suministrará energía desde la batería de RIVER Pro a su dispositivo (como se muestra a continuación).

*** El SAI sólo es aplicable a aparatos eléctricos de menos de 600W. Para evitar una condición de sobrecarga, no intente alimentar ningún equipo que consuma más de 600W de potencia. EcoFlow no se responsabiliza de ninguna pérdida de datos o daños en el equipo causados por un uso descuidado o por el incumplimiento de las instrucciones por parte de los clientes. Sólo un RIVER Pro puede realizar la función de SAI; la función de SAI no está disponible cuando se conectan más de un RIVER Pro. Siga las siguientes instrucciones de conexión:**

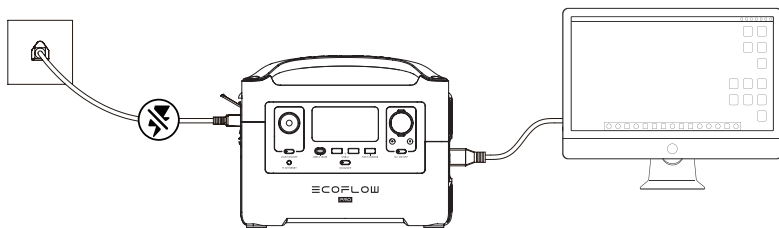

Modo CA X-Boost

Con el inversor de 600W incorporado, puede utilizar la función X-Boost para alimentar aparatos de 600W-1200W sin la interrupción causada por la protección contra sobrecargas. Los inversores tradicionales se sobrecargan cuando se conecta un aparato eléctrico de mayor potencia. Por su parte, el inversor integrado de RIVER Pro, que cuenta con la función X-Boost, permite alimentar aparatos eléctricos de 600W-1200W. Tener en cuenta lo siguiente cuando utilice este modo:

- 1. El modo X-Boost está activado por defecto. Puedes utilizar la app EcoFlow para activar/desactivar esta función.**
- 2. El modo X-Boost no está disponible en las siguientes situaciones: el estado de carga y el estado de desactivación del modo X-Boost.**
- 3. Cuando utilice aparatos con una potencia nominal de 600W-1200W, conecte solo un aparato. Cuando conecte más de un aparato eléctrico, el cambio de voltaje puede afectar al uso de otros aparatos eléctricos.**

*** Puede utilizar aparatos eléctricos con elementos calefactores y una potencia nominal entre 600W-1200W, como secadores de pelo y hervidores eléctricos.**

Pero el modo X-Boost no es adecuado para todos los aparatos eléctricos.

Algunos aparatos con una potencia nominal de 600W-1200W que tienen requisitos estrictos de voltaje aún no son compatibles. Por favor, realice una prueba completa para confirmarlo antes de utilizarlo.

No se recomienda utilizar el RIVER Pro para cargar aparatos pesados, como aires acondicionados, cafeteras, secadoras de ropa, estufas eléctricas de campamento, refrigeradores de tamaño completo, microondas, cortadoras de césped, hornos, lavadoras etc.



Conexión de Batería Adicional RIVER Pro y RIVER Pro.

Tener preparados el RIVER Pro, la batería adicional de RIVER Pro y el cable de alimentación de expansión. Apague el RIVER Pro y la RIVER Pro Extra Battery antes de intentar conectarlos. Si los productos no están apagados, no podrán conectarse con éxito. A continuación, siga los siguientes pasos.

1. Abra la tapa del puerto de expansión situada debajo del puerto de CA del RIVER Pro para acceder al puerto de alimentación de expansión. 2. Conecte el cable de alimentación de expansión al puerto. Apriete los tornillos de ambos lados del puerto para asegurar la conexión.
2. Abra la tapa del puerto de expansión del RIVER Pro Extra Battery para acceder al puerto de alimentación de expansión. Conecte el extremo libre del cable de alimentación de expansión al puerto de alimentación de expansión de la batería extra RIVER Pro. Apriete los tornillos a ambos lados del puerto para asegurar la conexión.
3. Encienda el botón de encendido del RIVER Pro o del RIVER Pro Extra Battery. Si la pantalla del RIVER Pro muestra el icono de la batería extra, la conexión es correcta. Cargue completamente los productos por primera vez y asegúrese de que el voltaje es consistente para maximizar el rendimiento.

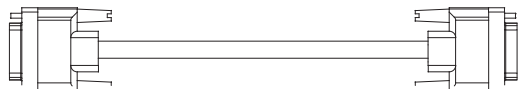
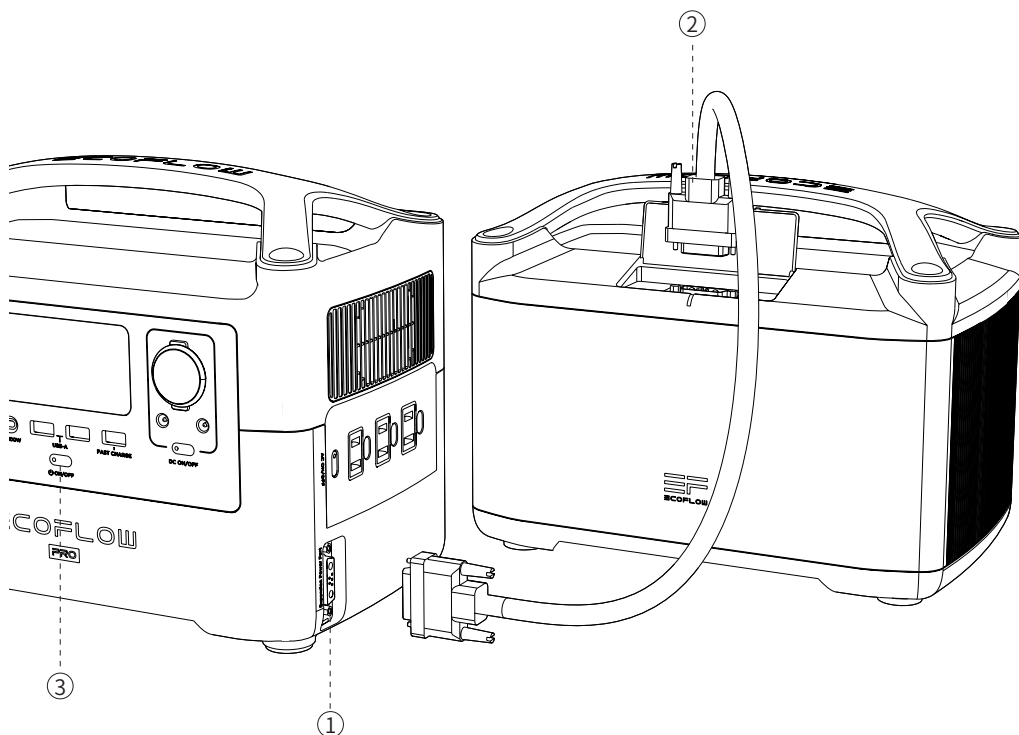

Cable de Alimentación de Expansión

* No incluida en el paquete, este cable sólo viene con la Batería Adicional RIVER Pro.

Especificaciones Técnicas

Especificaciones Generales

Peso Neto	* 16.8 lbs (7.6kg)
Dimensiones	* 11.4 x 7.1 x 9.3 in (28.9 x 18.0 x 23.5 cm)
Capacidad	720Wh (28.8V)
Pruebas y Certificación	Estándar UL, CE, FCC, RoHS, RCM

Salidas

Salida de CA (x3)/(x2 versión internacional) de Onda Sinusoidal Completa	600W (Cima 1200W) total, 120Vac (50Hz/60Hz)/ 230Vac (50Hz/60Hz)
Salida USB-A (x2)	5Vcc, 2.4A, 12W Máximo, por puerto
Carga rápida USB-A (x1)	5Vcc, 9Vcc, 12Vcc, 2.4A, 28W Máximo
Salida USB-C (x1)	5Vcc, 9Vcc, 12Vcc, 15Vcc 20Vcc, 5A, 100W Máximo136W,
Salida de alimentación para el coche (x1)	136W, 13.6Vcc, 10A Máximo
Salida DC5521 (x2)	13.6Vcc, 3A Máximo (por puerto)

Entradas

Tensión de Entrada de Carga de CA	200-220Vac (50Hz/60Hz) Versión internacional 220-240Vac (50Hz/60Hz)
Potencia de Entrada de Carga de CA (Ejemplo 1)	Carga X-Stream 660W Máximo
Entrada de Carga Solar	200W 10-25Vcc 12A Máximo
Cargador de Coche (Ejemplo 2)	12Vcc 10A Máximo

Baterí

Química celular	Iones de litio
Temperatura de descarga	-4°F a 140°F (±5°F), -20°C a 60°C (±3°C)
Temperatura de carga	32°F a 113°F (±5°F), 0 a 45°C (±3°C)
Tiempo de duración	1 año (después de la carga completa)
Duración del ciclo	800 ciclos al 80%+ de capacidad

* *Tener en cuenta que el peso, el tamaño, etc. mencionados anteriormente tienen ciertos errores de medición. Por favor, consulte la medición real.

Cómo recargar el RIVER Pro

Ejemplo 1:

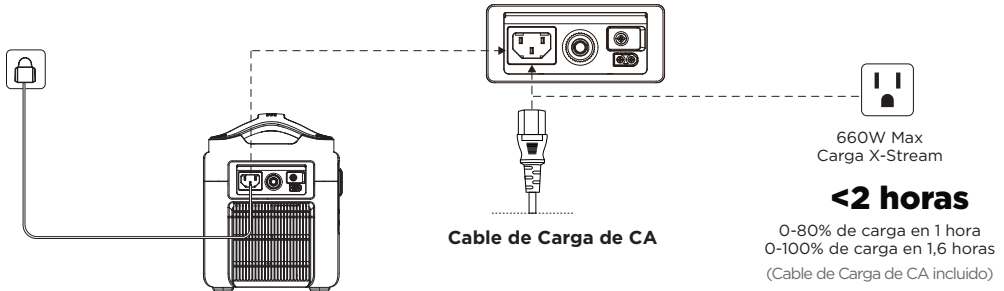

Ejemplo 2:

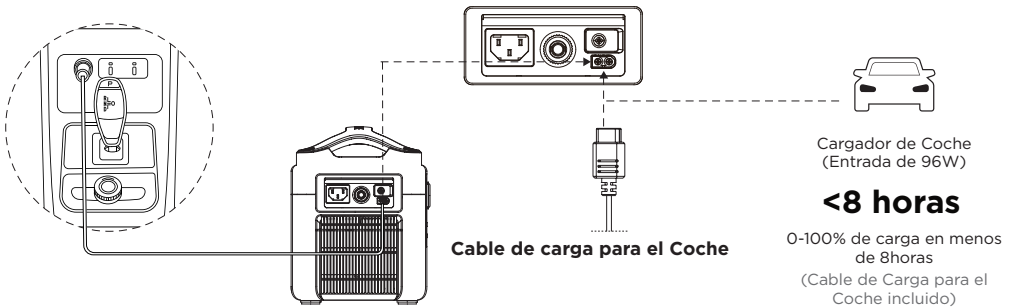

Cómo recargar mi RIVER Pro?

RIVER Pro cuenta con un puerto de carga de CA y un puerto de carga XT60 situado en el lateral de RIVER Pro. El RIVER Pro puede cargarse mediante corriente alterna, cargador de coche de 12V o paneles solares.

Puede RIVER Pro alimentar mis dispositivos mientras se está cargando?

Sí, RIVER Pro puede emitir energía mientras se carga.

Preguntas Frecuentes

Cómo limpiar el RIVER Pro?

El RIVER Pro es una herramienta versátil en muchas aventuras, es probable que se requiera una limpieza sencilla de vez en cuando. Utilice paños secos y no abrasivos para limpiar. Si necesita una limpieza más a fondo, le recomendamos que utilice el detergente que se utiliza para limpiar teléfonos móviles y pantallas de ordenador. NO exponer el RIVER Pro a una gran cantidad de líquido.

Cómo guardar el RIVER Pro?

Guardar el RIVER Pro en un lugar seco y fresco. NO lo coloque cerca del agua. Apague el RIVER Pro y guárdelo a temperatura ambiente. Si necesita almacenar el RIVER Pro durante mucho tiempo, descargue el RIVER Pro al 30% y luego cárguelo al 85% cada 3 meses.

¿Cómo utilizar el RIVER Pro de forma segura?

Utilice RIVER Pro dentro de su rango de temperatura de funcionamiento recomendado. El uso de RIVER Pro fuera del rango de temperatura de funcionamiento recomendado puede hacer que RIVER Pro supere sus límites de funcionamiento seguro y eficaz. RIVER Pro no es resistente al agua. NO sumerja el RIVER Pro en el agua. Si lo hace, la garantía quedará anulada. Si RIVER Pro alimenta dispositivos eléctricos con elementos calefactores (600W) durante más de media hora, es normal que aparezca el icono de protección por alta temperatura. Por favor, espere alrededor de 1 hora antes de cargar el River Pro, o utilizarlo para alimentar dispositivos de nuevo.

¿Se puede actualizar?

Se puede actualizar el Firmware mediante la App EcoFlow. Encienda el RIVER Pro antes de actualizar el Firmware. Se recomienda que el RIVER Pro esté conectado a una fuente de alimentación de CA o que tenga un nivel de batería de aproximadamente el 50% cuando se actualice. No utilice el RIVER Pro para recargar sus aparatos y dispositivos durante la actualización del Firmware.

Para más detalles, consulte las preguntas frecuentes sobre “Cómo actualizar el Firmware” en la App EcoFlow.

Qué hay en la caja



RIVER Pro

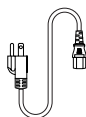

**Cable de Carga de CA
(entrada)**

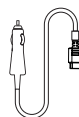

**Cable de Carga para el
Coche (entrada)**

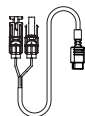

**Cable de Carga Solar
(Entrada MC4 a XT60)**

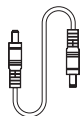

**Cable CC5521-
CC5525**



**Manual de Usuario y
Tarjeta de Garantía**

EcoFlow™ es una Marca Comercial de Shenzhen EcoFlow Technology Limited (abreviado como “EcoFlow”) y sus Empresas afiliadas.