

≡ COFLOW

PRO

EcoFlow DELTA Pro | Manual de usuario

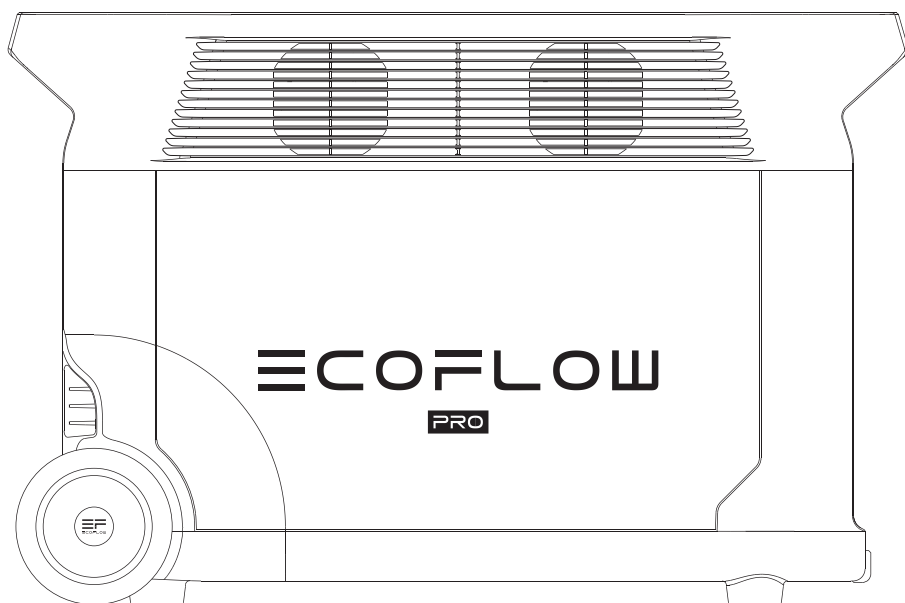

EXENCIÓN DE RESPONSABILIDAD

Lea atentamente todas las recomendaciones de seguridad, los mensajes de advertencia, las condiciones de uso y las exenciones de responsabilidad.

Consulte las condiciones de uso y la exención de responsabilidad en

<https://ecoflow.com/pages/terms-of-use> (en inglés) y las etiquetas adhesivas del producto antes de usar el producto. Los usuarios son totalmente responsables del uso y las operaciones. Familiarícese con la normativa en vigor en su zona. Usted es el único responsable de conocer todas las normativas vigentes y de usar los productos EcoFlow de una manera que cumpla con ellas.

ÍNDICE





1. Especificaciones	1
2. Instrucciones de seguridad	
2.1 Uso	3
2.2 Guía de eliminación	3
3. Primeros pasos	
3.1 Detalles del producto	4
3.2 Pantalla LCD	5
3.3 Uso general del producto	5
3.4 Carga de CA	7
3.5 Carga mediante energía solar	8
3.6 Carga mediante vehículo	8
3.7. Uso de la batería adicional inteligente	9
3.8 Aplicación	9
3.9 X-Boost	9
3.10 Suministro de alimentación de emergencia (EPS)	10
4. Preguntas frecuentes	10
5. Solución de problemas	11
6. Contenido de la caja	12
7. Almacenamiento y mantenimiento	12

1. Especificaciones

Información general

Peso neto	Aproximadamente 45kg (99lb)
Dimensiones	635x285x416mm (25x11,2x16,4pulgadas)
Capacidad	3600Wh, 48V 
Wi-Fi	Compatible
Bluetooth	Compatible

Puertos de salida

CA (4 uds.)	Onda sinusoidal pura, 3600W totales (máximo: 7200W), 230V- (50Hz)
USB-A (2 uds.)	5V  2,4A, 12W como máx. por puerto
USB-A de carga rápida (2 uds.)	5V  2,4A 9V  2A 12V  1,5A 18W como máx. por puerto
USB-C (2 uds.)	5/9/12/15/20V  5A 100W como máx. por puerto
Cargador para vehículo	12,6V  10A, 126W como máx.
Salida DC5521 (2 uds.)	12,6V  3A, 38W como máx. por puerto
Puerto de salida Anderson	12,6V  30A, 378W como máx.

* Un cargador para vehículo comparte alimentación con el puerto de salida DC5521, con lo que suministra una potencia máxima de 126W.

Puertos de entrada

Carga de CA	230V-, 2875W como máx.
Tensión de entrada de CA	100-120V- 12,5A, 220-240V- 12,5A, 50Hz/60Hz
Cargador de energía solar	11-150V  15A como máx., 1600W como máx.
Cargador para vehículo	Admite batería de 12V/24V, valor predeterminado: 8A

Información sobre la batería

Química de las celdas	LFP
Ciclos de vida útil	3500 ciclos a más del 80% de la capacidad
Protección	Protección contra sobretensión, protección contra sobrecarga, protección contra sobrecalentamiento, protección contra cortocircuito, protección contra temperatura baja, protección contra tensión baja, protección contra sobrecorriente

Temperatura ambiental de funcionamiento

Temperatura de funcionamiento óptima	20°C a 30°C (68°F a 86°F)
Temperatura de descarga	-10°C a 45°C (14°F a 113°F)
Temperatura de carga	0°C a 45°C (32°F a 113°F)
Temperatura de almacenamiento	-10°C a 45°C (14°F a 113°F); valor óptimo: 20°C a 30°C (68°F a 86°F)

Complementos (se venden por separado)

Batería adicional inteligente DELTA Pro	Hasta dos unidades
Generador inteligente EcoFlow Smart Generator	
Mando a distancia DELTA Pro	Con o sin cables
EV X-Stream Adapter	Carga a partir de la carga del vehículo eléctrico

2. Instrucciones de seguridad

2.1 Uso

1. No utilice el producto cerca de una fuente de calor, como una fuente de fuego o una caldera.
2. Evite el contacto con líquidos de cualquier tipo. No utilice el producto bajo la lluvia o con mucha humedad.
3. No utilice el producto cerca de campos magnéticos o electricidad estática intensa.
4. No desmonte de ninguna manera ni perforo el producto.
5. Evite el uso de cables u otros objetos metálicos que puedan provocar un cortocircuito.
6. No utilice componentes ni accesorios de otros fabricantes. Consulte los canales oficiales de EcoFlow si necesita sustituir cualquier componente o accesorio.
7. Cuando utilice el producto, respete estrictamente la temperatura ambiente de funcionamiento que se indica en este manual de usuario. Si la temperatura es demasiado alta, se podría provocar un incendio o una explosión; si la temperatura es demasiado baja, es posible que el rendimiento del producto se reduzca de forma importante o que el producto deje de funcionar.
8. No coloque objetos pesados encima del producto.
9. No bloquee el ventilador por la fuerza durante su uso ni coloque el producto en un lugar sin ventilación o con mucho polvo.
10. Asegúrese de que el producto no se golpee, se caiga ni vibre mucho. Sujete firmemente el producto durante el transporte para evitar daños. Si se daña gravemente, apague la fuente de alimentación inmediatamente y deje de utilizar el producto.
11. Si el producto se cae accidentalmente al agua durante su uso, colóquelo en un espacio abierto que sea seguro y manténgase alejado de él hasta que esté completamente seco. El producto seco no debe volver a utilizarse y debe desecharse de manera adecuada de acuerdo con la sección 2.2 que se describe a continuación. Si el producto se incendia, le recomendamos que utilice extintores de incendios en el siguiente orden: agua o agua nebulizada, arena, manta, polvo seco y, por último, un extintor de incendios de dióxido de carbono.

12. Limpie los puertos únicamente con un paño seco.
13. Coloque el producto sobre una superficie plana para evitar que se caiga. Si el producto se vuelca en exceso y se daña gravemente, apáguelo inmediatamente, coloque la batería en un espacio abierto, manténgalo alejado de materiales combustibles y personas, y deséchelo conforme a las leyes y normativas locales.
14. Manténgalo fuera del alcance de niños y mascotas.

2.2 Guía de eliminación

1. Siempre que sea posible, descargue completamente la batería antes de desecharla. Debido a que contiene productos químicos peligrosos, deseche la batería únicamente en los canales de reciclaje indicados y nunca con la basura normal. Consulte las leyes locales sobre reciclaje y eliminación de baterías.
2. Si la batería no se puede descargar por completo debido a un fallo del producto, póngase en contacto con una empresa profesional de reciclaje de baterías para que se encarguen del procesamiento.
3. Deseche las baterías que ya no se recarguen.

3. Primeros pasos

3.1 Detalles del producto

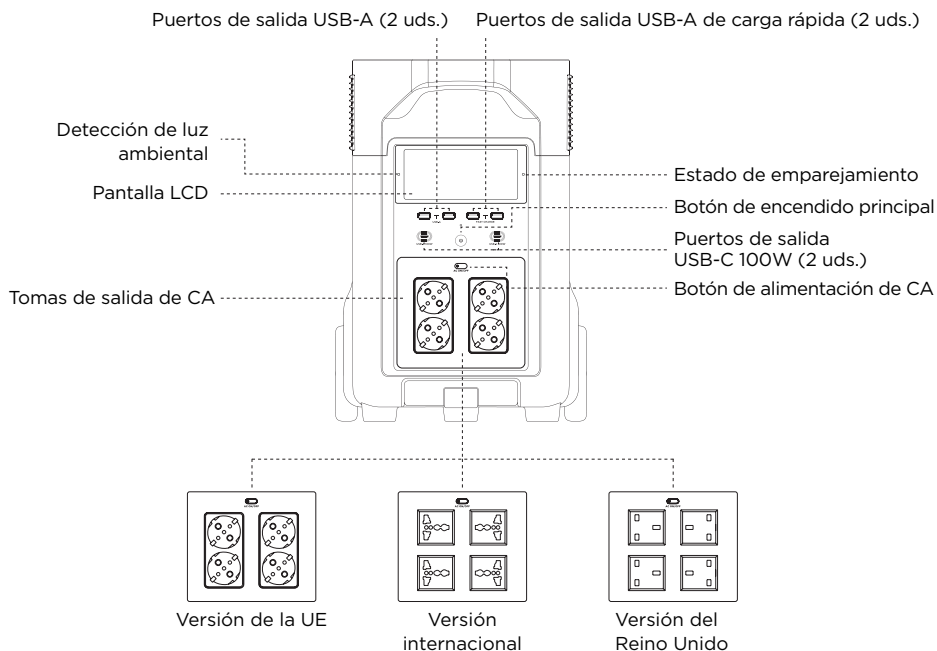

Nota: En la imagen anterior se muestran diferentes tipos de tomas de corriente de diferentes países. Esta información se ofrece solo a modo de referencia. Consulte el producto.

Puerto de entrada de carga de CA X-Stream

Puerto de entrada de carga solar/mediante vehículo

Interruptor de carga rápida de CA

Interruptor de protección contra sobrecarga

Puertos para baterías adicionales (2 uds.)

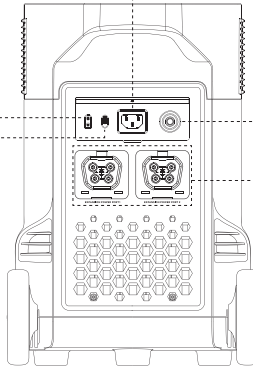

Puerto Anderson
Botón de alimentación de 12V de CC
Botón de IOT
Botón de emparejamiento
Puerto Infinity

Toma de vehículo
Puerto de salida DC5521
Puerto de mando a distancia

Interruptor de modo de espera

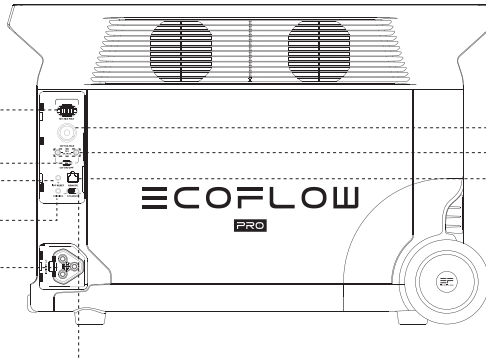

3.2 Pantalla LCD

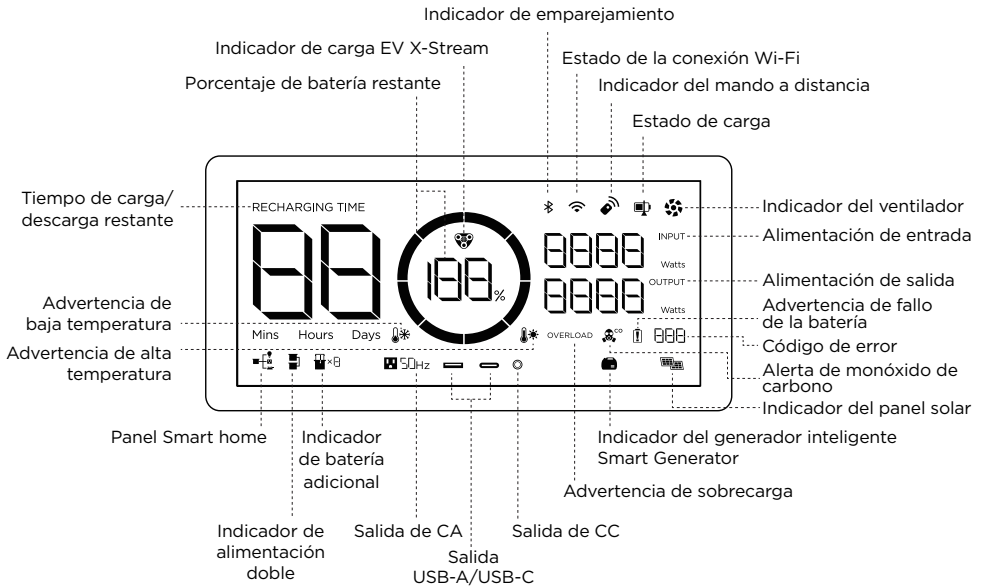

Indicador de nivel de la batería:

El anillo se llenará durante la carga. Si el producto tiene una carga del 0 %, el anillo parpadeará.

Estado de la conexión Wi-Fi:

Después de pulsar el botón IOT durante 3 segundos, el icono de Wi-Fi parpadeará para indicar que el producto está listo para el emparejamiento. Conecte el producto con la aplicación siguiendo una de las siguientes opciones: (1) buscando el producto en las conexiones Wi-Fi del teléfono; (2) conectando el producto a Internet. Con la primera opción, el icono seguirá parpadearando; con la segunda, el icono no parpadeará.

Código de error:

Consulte la aplicación EcoFlow para conocer los códigos de error específicos.

Alerta de monóxido de carbono:

Aparece siempre que un generador inteligente EcoFlow Smart Generator conectado se apaga automáticamente después de detectar niveles de monóxido de carbono inseguros.

* Consulte la sección 5 para ver más soluciones de problemas.

3.3 Uso general del producto

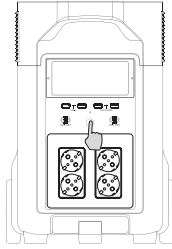

Pulsación corta para encender

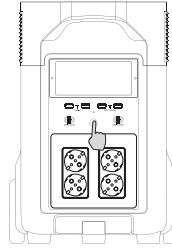

Pulsación larga para apagar

Encendido/apagado del producto y encendido de la pantalla LCD

Pulse brevemente el botón de encendido principal para encender el producto. La pantalla LCD se encenderá y aparecerá el icono del indicador de nivel de la batería.

El producto entra en modo de reposo si pasan 5 minutos de inactividad. La pantalla LCD se apagará automáticamente. Cuando el producto detecta cualquier cambio de carga u operaciones, la pantalla LCD se ilumina automáticamente. Para encender o apagar la pantalla LCD, pulse brevemente el botón de encendido principal.

Para apagar el producto, mantenga pulsado el botón de encendido principal.

El tiempo de espera predeterminado del producto es de 2 horas. Con los otros botones de encendido apagados y sin acceso a la carga durante 2 horas, el producto se apagará automáticamente. El tiempo de espera se puede configurar en la aplicación.

Puerto de salida de 12 V de CC

Con el botón de encendido principal activado, pulse brevemente el botón de alimentación de 12V de CC para utilizar el puerto de salida de 12V de CC. Vuelva a pulsar brevemente el botón de alimentación de 12V de CC para desactivarlo.

Si el botón de alimentación de 12V de CC está activado, el producto no se apagará automáticamente.

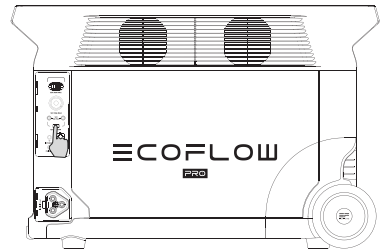

Pulsación corta del botón de alimentación de 12V de CC

Puerto de salida de CA

Con el botón de encendido principal activado, pulse brevemente el botón de alimentación de CA para utilizar el puerto de salida de CA. Vuelva a pulsar brevemente el botón de alimentación de CA para desactivarlo.

El tiempo de espera predeterminado del puerto de salida de CA es de 12 horas. Si no se produce acceso de ninguna carga durante 12 horas, el botón de alimentación de CA se apagará automáticamente.

Apague el botón de alimentación de CA mientras no esté en uso para ahorrar energía.

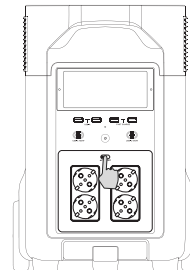

Pulsación corta del botón de alimentación de CA

3.4 Carga de CA

La tecnología de carga rápida X-Stream de EcoFlow está diseñada específicamente para la carga de CA, con una potencia de entrada máxima de 1800W. Puede controlar la alimentación de carga mediante el interruptor de carga rápida de CA. La potencia de entrada máxima predeterminada para la velocidad de carga de CA es de 400W y se puede modificar en la aplicación EcoFlow.

En caso de que se produzcan situaciones anómalas en las que la corriente de entrada de CA siga siendo de más de 20A, el puerto de entrada de carga de X-Stream activará una función de protección automática y aparecerá el interruptor de protección contra sobrecarga del producto automáticamente. Una vez que haya confirmado que no hay ninguna avería en el producto, puede pulsar el interruptor de protección contra sobrecarga para reanudar la carga.

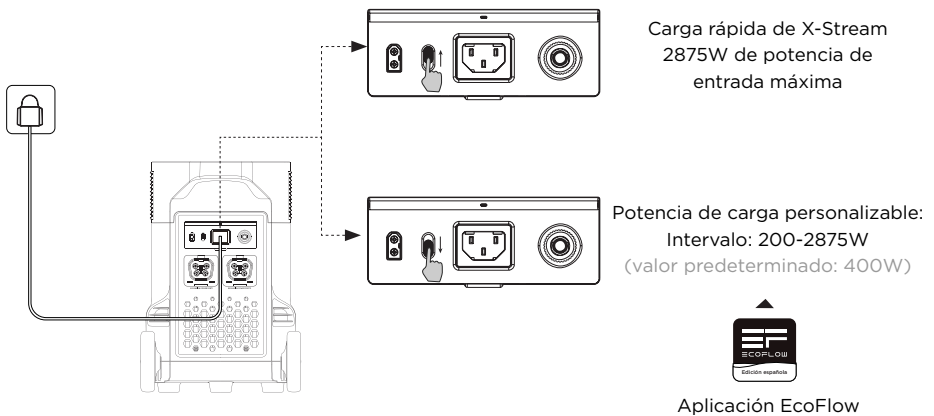
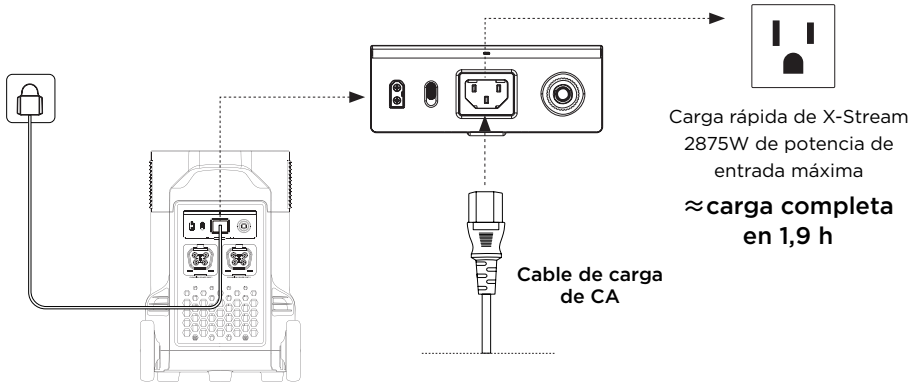

Es posible ajustar la alimentación de carga mediante el interruptor de carga rápida de CA de la parte trasera del producto. Puede establecer el intervalo de alimentación de carga en la aplicación EcoFlow. Use el cable de CA EcoFlow para la carga rápida. EcoFlow no asume ninguna responsabilidad por las consecuencias derivadas de no seguir debidamente las instrucciones, incluido, entre otros, cargar con cables de otros fabricantes.

3.5 Carga mediante energía solar

Los usuarios pueden conectar paneles solares en serie como se indica en la imagen para recargar el producto. El producto admite una alimentación de entrada de 11-150V de CC, 15A de corriente máxima y 1600W de potencia de carga máxima.

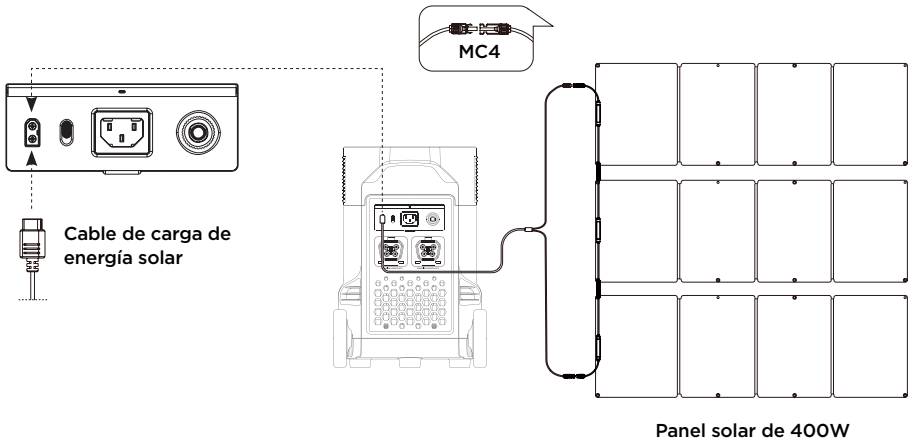

Si va a utilizar un panel solar EcoFlow para cargar el producto, siga las instrucciones incluidas con el panel solar.

Antes de conectar el panel solar, verifique que la tensión de salida del panel solar sea inferior a 150V para evitar dañar el producto.

3.6 Carga mediante vehículo

Los usuarios pueden recargar el producto mediante el encendedor del vehículo. Admite cargadores para vehículo de 12V/24V y 8A de corriente de carga predeterminada.

Lleve a cabo la carga con el cargador para vehículo una vez arrancado este para evitar que no arranque como consecuencia de que la batería del vehículo sea insuficiente. Además, asegúrese de que el encendedor del vehículo y el cable de carga del vehículo están en buen estado. EcoFlow no asume ninguna responsabilidad por daños o pérdidas derivados de no seguir las instrucciones.

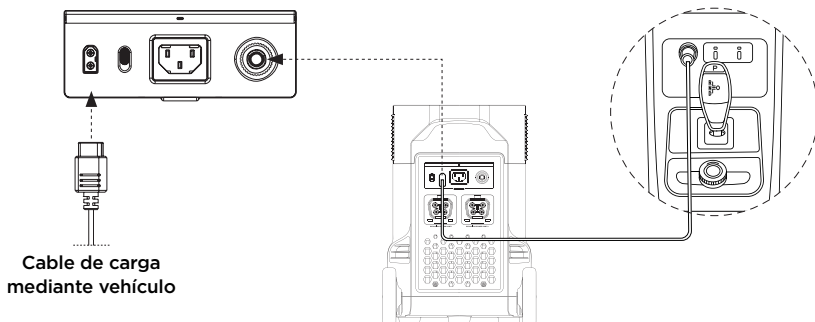

3.7 Uso de la batería adicional inteligente

Un solo DELTA Pro puede conectarse con hasta dos baterías adicionales inteligentes a la vez para aumentar la capacidad. Consulte los manuales de usuario de la batería adicional inteligente y el generador inteligente Smart Generator para obtener instrucciones detalladas.

Precauciones:

1. Apague la batería adicional inteligente y la batería DELTA Pro antes de conectarlas o desconectarlas.
2. Antes de utilizarlas, asegúrese de que tanto la batería Delta Pro como la batería adicional inteligente muestran el icono de batería adicional en sus pantallas.
3. Apague la batería adicional inteligente antes de conectarla o desconectarla.
4. No toque los terminales metálicos del conector de la batería adicional inteligente. Si es necesario limpiar los terminales metálicos, hágalo suavemente con un paño seco.

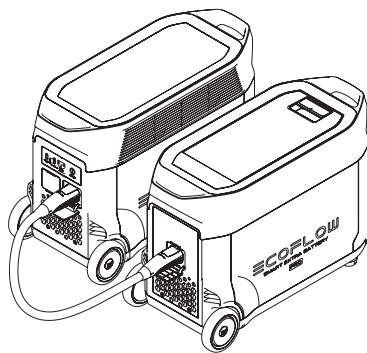

3.8 Aplicación

La aplicación EcoFlow permite a los usuarios controlar y supervisar los generadores de energía EcoFlow de manera remota.

Lea la guía de usuario de la aplicación EcoFlow y acceda al vínculo de descarga aquí: <https://ecoflow.com/pages/ecoflow-app>

Política de privacidad

Al utilizar los productos, las aplicaciones y los servicios de EcoFlow, acepta los Términos de uso y la Política de privacidad de EcoFlow, a los que puede acceder en la sección "Acerca de" de la página "Usuario" de la aplicación EcoFlow o en la página web oficial de EcoFlow, en los enlaces <https://ecoflow.com/pages/terms-of-use> y <https://ecoflow.com/pages/privacy-policy>



3.9 X-Boost

Gracias a la tecnología X-Boost de EcoFlow, el producto puede suministrar alimentación a un dispositivo de como máximo 4500W mientras la potencia nominal se mantiene en 3600W, con lo que se evita que la protección contra sobrecarga impida utilizarlo.

Consejos para X-Boost:

1. La función X-Boost no está disponible si se activa la salida de CA en estado de recarga (en modo de derivación).
2. La función X-Boost no puede utilizarse en todos los dispositivos eléctricos. No es compatible con dispositivos con requisitos de tensión estrictos y una potencia nominal superior a 3600W. No se puede utilizar con dispositivos con protección contra tensión (p. ej., instrumentos de precisión). El modo de X-Boost es más adecuado para dispositivos de calefacción. Lleve a cabo sus propias comprobaciones con sus dispositivos con la función X-Boost activada.

3.10 Suministro de alimentación de emergencia (EPS)

El producto admite el EPS. Si conecta la alimentación de la red al puerto de entrada de CA del producto mediante un cable de CA, puede suministrar alimentación a dispositivos portátiles mediante las tomas de salida de CA (en este caso, la alimentación de CA procederá de la red y no del generador de energía). En caso de apagón repentino, es posible volver al modo de suministro mediante batería del producto de manera automática tras 30 ms. Como función básica de SAI, no admite la conmutación de 0 ms. No conecte el producto a ningún dispositivo que admita SAI de 0 ms, como servidores de datos y estaciones de trabajo. Efectúe una comprobación y verifique la compatibilidad antes de utilizar el producto. Recomendamos que cargue los dispositivos uno a uno y evite utilizar varios al mismo tiempo para que no se active la protección contra sobrecarga. EcoFlow no asume ninguna responsabilidad por averías de dispositivos y pérdidas de datos derivadas de no seguir las instrucciones.

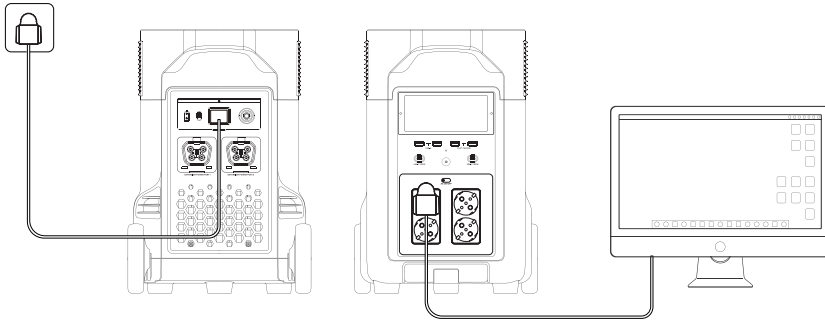

4. Preguntas frecuentes

1. ¿Qué batería utiliza el producto?

Utiliza una batería LFP de alta calidad.

2. ¿Qué dispositivos pueden alimentarse mediante el puerto de salida de CA del producto?

Con una potencia nominal de 3600W y una potencia máxima de 7200W, el puerto de salida de CA es capaz de suministrar alimentación a la mayoría de electrodomésticos. Antes de utilizarlo, recomendamos confirmar la corriente de los dispositivos en primer lugar y verificar que la suma de potencia de todos los aparatos cargados sea inferior al valor de potencia nominal.

3. ¿Durante cuánto tiempo el producto puede cargar mis dispositivos?

El tiempo de carga se muestra en la pantalla LCD del producto, que se puede utilizar para calcular el tiempo de carga de la mayoría de aparatos con un consumo estable de energía.

4. ¿Cómo puedo saber si el producto se está cargando?

Cuando se está cargando, el tiempo de carga restante se muestra en la pantalla LCD. Mientras tanto, el icono del indicador de carga comienza a girar con el porcentaje de batería restante y la alimentación de entrada se muestra a la derecha del círculo.

5. ¿Cómo debo limpiar el producto?

Límpielo cuidadosamente con un paño seco, suave y limpio o con papel absorbente.























6. ¿Cómo debo almacenar el producto?

Antes de almacenar el producto, primero apáguelo y, a continuación, guárdelo en un lugar seco y ventilado a temperatura ambiente. No lo coloque cerca de fuentes de agua. Para almacenarlo durante periodos prolongados, descargue la batería al 30% y recárguela al 60% cada tres meses para ampliar su vida útil.

7. ¿Puedo llevar el producto en un avión?

No.

5. Solución de problemas

Indicador	Problema	Solución
 OVERLOAD (Parpadeando)	Protección contra sobrecarga de USB-A	Reanude el funcionamiento normal retirando el dispositivo eléctrico conectado al puerto USB-A.
 OVERLOAD (Parpadeando)	Protección contra sobrecarga de USB-C	Reanude el funcionamiento normal retirando el dispositivo eléctrico conectado al puerto USB-C.
  (Parpadeando)	Protección contra sobrecalentamiento del USB-C	Una vez que se haya enfriado el producto, el funcionamiento normal se reanuda automáticamente.
RECHARGING TIME   (Parpadeando)	Protección contra sobrecalentamiento de carga	La carga se reanuda automáticamente una vez que la batería se enfríe.
  (Parpadeando)	Protección contra sobrecalentamiento de descarga	La fuente de alimentación se reanuda automáticamente una vez que la batería se enfríe.
RECHARGING TIME   (Parpadeando)	Protección contra temperatura baja de carga	La carga se reanuda automáticamente una vez que la temperatura de la batería supere los 5°C (41°F).
  (Parpadeando)	Protección contra temperatura baja de descarga	La fuente de alimentación se reanuda automáticamente una vez que la temperatura de la batería supere los -12°C (10°F).
 50Hz OVERLOAD (Parpadeando)	Protección contra sobrecarga de la salida de CA	Se reanuda automáticamente el funcionamiento normal una vez que haya retirado el dispositivo sobrecargado y haya reiniciado el producto. Debe respetarse el valor de potencia nominal de los dispositivos eléctricos. (Consulte las instrucciones de X-Boost para obtener más información sobre las limitaciones de potencia).
 50Hz  (Parpadeando)	Protección contra sobrecalentamiento de CA	Verifique si la entrada y la salida del ventilador están bloqueadas u obstruidas. De no estarlo, se reanuda automáticamente el funcionamiento normal una vez que la temperatura del producto se haya reducido.
 50Hz  (Parpadeando)	Protección contra temperatura baja de CA	Se reanuda automáticamente el funcionamiento normal después de utilizar el producto a una temperatura ambiental adecuada.
 (Parpadeando)	Bloqueo u obstrucción del ventilador	Verifique si el ventilador está bloqueado u obstruido por materiales extraños.
 OVERLOAD (Parpadeando)	Protección contra sobrecarga del cargador del vehículo	Se reanuda automáticamente el funcionamiento normal del producto una vez que haya retirado el dispositivo conectado al cargador para vehículo.
  (Parpadeando)	Protección contra sobrecalentamiento del cargador del vehículo	Una vez que se haya enfriado el producto, el funcionamiento normal se reanuda automáticamente.
 (Permanece encendido)	Fallo de la batería	Póngase en contacto con el servicio de atención al cliente de EcoFlow.

Si el indicador de alarma aparece en la pantalla LCD del producto durante su uso y no desaparece después de reiniciarlo, deje de usarlo inmediatamente (no intente cargarlo ni descargarlo).

Si necesita más ayuda, póngase en contacto con el servicio de atención al cliente de EcoFlow.

6. Contenido de la caja

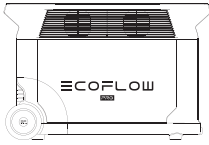

DELTA Pro

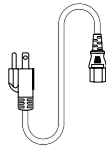

Cable de carga de CA

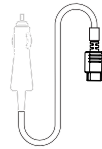

Cable de carga mediante vehículo

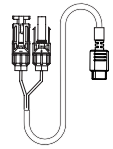

Cable de carga de energía solar

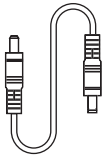

Cable DC5521 a DC5525

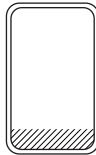

Funda para asas



Adaptador de DELTA Pro a generador inteligente Smart Generator

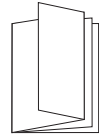

Manual de usuario y tarjeta de garantía

7. Almacenamiento y mantenimiento

1. Lo ideal es utilizar y almacenar el producto entre 20°C y 30°C (entre 68°F y 86°F), y mantenerlo siempre alejado del agua, del calor intenso y de objetos afilados. No almacenar a temperaturas superiores a 45°C (113°F) o inferiores a -10°C (14°F) durante un periodo prolongado.
2. Almacenar una batería con una carga baja durante un largo periodo de tiempo reduce su vida útil. DELTA Pro mitiga los daños poniendo la batería en modo de hibernación. Para sacarle el máximo partido, asegúrese de que tiene una carga del 60% aproximadamente antes de guardar la batería DELTA Pro durante un largo periodo de tiempo y, una vez cada tres meses, descargue la batería al 30% y vuelva a cargarla al 60%.